

Lieferprogramm

APT

ALUMINIUM
Profil Technik GmbH

WIR ZEIGEN PROFIL







Inhalt

4	Ihre Vorteile
5	Willkommen bei APT
6 - 7	Unsere Werke
8	Terrassenüberdachungen
9	Glasdächer
10	Stegplattendächer
11 - 12	Standard Dachbausatz
13 - 15	Ganzglas-Schiebeanlagen
16 - 17	SlideCold-Rahmenschiebeanlagen
18 - 19	Festelemente
20 - 21	Senkrechtmarkisen
22 - 25	Unterglasmarkisen
26 - 27	Zaunelemente
28 - 29	Rinne und XL-Rinne
30 - 33	Classic-Träger und XL-Träger
34	Aluminiumprofile für Dachsystem
35 - 37	Aluminiumprofile für Holzkonstruktion und Zubehör
38 - 39	Eindeckungen und Dichtungen
40 - 41	Statikprodukte
42	Halbzeuge, Winkel und Flachleisten
43 - 44	Vierkantrohr, Rechteckrohr, Alu-Stab und Schraubenpakete für Dachbausätze
45	Beleuchtung
46 - 47	Aluminiumprofile für Zaunsystem
48 - 49	Lieferung und Verpackung
50	Pulverbeschichtung
51	Standardfarben
52 - 53	Notizen und Impressum
54 - 55	Kontakt

Ihre Vorteile



Made in Germany

Unsere Produkte wurden zu 100 % in Deutschland produziert. Kommunikations- und Lieferwege sind kurz und garantieren eine einfache und schnelle Abwicklung.



Bestes Preis-Leistungs-Verhältnis

Wir garantieren Ihnen immer das Beste Preis-Leistungs-Verhältnis. Sowohl für gelieferte Produkte, wie auch für den einmaligen Service, den wir Ihnen als Lieferant bieten.

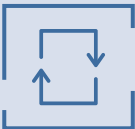

Nur Wiederverkäufer

Unsere Produkte werden ausschließlich Ihnen als Wiederverkäufer angeboten, Endkunden haben keine Einsicht in Preislisten oder gar Bestellvorgänge.



Alles aus einer Hand

Unser Ziel ist es, den Einkaufsprozess für unsere Kunden zu erleichtern. Durch unser breit gefächertes Lieferprogramm bieten wir Ihnen alles aus einer Hand für Ihren Kaltwintergarten.

Willkommen bei APT

Liebe Kunden,

wir sind Hersteller von Terrassenüberdachungen, Schiebe- & Festelementen und Markisen.

Mit der Erfahrung aus über 20 erfolgreichen Jahren in der Herstellung von Terrassenüberdachungen haben wir erkannt, dass das richtige Aluminiumprofil den Unterschied zwischen einer guten und einer hervorragenden Verarbeitung ausmacht.

Daher haben wir uns entschieden, ausschließlich zertifizierte Profile weiterzuverarbeiten.

Alle unsere Aluminiumprodukte entsprechen den gültigen Euro-Standards und sind DIN EN zertifiziert. Für unsere Kunden bedeutet DIN EN 1090 ein hohes Maß an Qualität und Stabilität unserer Aluminiumtragwerke.

Mit Erfahrung, Knowhow und zertifizierter Qualität bieten wir Ihnen als kompetenter Partner ein breit gefächertes Lieferprogramm an.



Kai Lenzen und Sina-Janice Krauß

Geschäftsführung

Werk 1



Gangelt | Raiffeisenstraße 15, 17 und 27

- Hauptsitz und Verwaltung
- Produktion Festelemente
- Produktion SlideCold-Rahmenschiebeanlagen
- Produktion Ganzglas-Schiebeanlagen
- Produktion Unterglasmarkisen
- 7.000 m² Gesamtfläche
- 3.500 m² Produktionsfläche

Werk 2



Gangelt | Johann-Conen-Straße 5

- Produktion Terrassenüberdachungen
- Verwaltung
- Wareneingang
- Warenausgang
- 16.000 m² Gesamtfläche
- 5.500 m² Produktionsfläche

Terrassenüberdachungen

Wir fertigen unsere Terrassenüberdachungen auf Maß unserer Kunden an. Unsere Überdachungen bieten neben einem modernen Design auch höchste Qualität dank des langlebigen und witterungsbeständigen Aluminiums. Die Überdachungen sind jederzeit mit den passenden Zusätzen erweiterbar. Unsere angebotenen Produkte sind alle miteinander kompatibel und können vielseitig eingesetzt werden.

Die Glasdächer werden exklusive Glas geliefert. Hier richten wir die Glasdächer für die Eindeckung vor. Unsere Stegplattendächer werden inklusive Eindeckung geliefert. Wir bieten unterschiedliche Dachvarianten an, unter anderem auch Sondermaße.

Vorteile von Aluminium

- Vielseitig und witterungsbeständig
- Individuelle Gestaltungsmöglichkeiten
- Langlebig
- Pflegeleicht
- UV-Beständig
- Geringes Gewicht
- Korrosionsbeständig



Glasdächer

Vorgerichtet für 8 mm und 10 mm VSG

Breite	1.000 mm bis 10.000 mm
Tiefe	500 mm bis 4.000 mm

Auf Anfrage sind auch andere Abmessungen möglich.



Stegplattendächer

Inklusive 16 mm Sechsfachstegplatten in klar oder opal.
Sonnenschutzplatten sind ebenfalls in klar oder opal erhältlich.

Breite	1.000 mm bis 10.000 mm
Tiefe	500 mm bis 4.500 mm

Auf Anfrage sind auch andere Abmessungen möglich.



Standard Dachbausatz



Aluminiumprofile

- Träger
- Rinne
- Rinnenblende
- Wandprofil
- Wandblende
- Stützen
- Aludeckel
- Seitenaludeckel

Zubehör

- PVC-Rohr 80
- Blattfänger
- Befestigungsprofil „U“
- PVC-Bogen 90°
- Seitenkappe Rinne
- Seitenkappe Wandprofil
- Stoppplatten
- Aludeckeldichtung

Bei Stegplattendächern

- Stegplatten klar oder opal
- Anti-Dust-Tape
- Schweißwassernasen
- Plattendichtung 2 mm

Bei Glasdächern

- Glasdichtung 4 mm

Standard Dachbausatz



Bei freistehenden Carports inklusive

- Stützen Classic in 3.000 mm und 3.500 mm
- Statikträger klein
- Statikträgerblende
- Seitenkappe Statikträger klein

Nicht inkludiertes Zubehör

- Rechteckrohr
- Winkel
- Alu-Stab Flach
- HTF
- LHFT
- Doppel HTF
- Flachleiste
- Vierkantrohr
- PVC-Bogen 45° grau und weiß
- Schraubenpaket
- Seitenkappen Statikträger
- Rinnenkopplung
- Lamellenstopfen
- LED Set
- Platte für Fächer
- Lackstift
- Spraydose
- Befestigungsprofil „U“ bei Carports



Ganzglas-Schiebeanlagen

Nichts trübt hier den Blick nach draußen, denn unsere Ganzglas-Schiebeanlage ist frei von Flügelrahmen. Dieses Ganzglas-System erlaubt bei einer mehrgleisigen Ausführung breite Öffnungen, ohne Platz im Inneren zu beanspruchen. Zusätzlich wird durch kleine Profilabmessungen Platz gespart.

Die Ganzglas-Schiebeanlage bietet optimalen Schutz vor Wind. Alle unsere Anlagen werden millimetergenau nach Ihren Vorgaben gefertigt. Es ist ein leichtgängiges Schiebesystem, bei dem die Scheiben in beide Richtungen mitgenommen werden, da doppelte Mitnehmer verwendet werden. Die Höhe der einzelnen Schiebeelemente ist beidseitig einstellbar.

- Inklusive ESG 10 mm Glas klar
- Maximale Flügelbreite 1.600 mm bei einer Höhe von 1.900 mm
- Maximale Flügelhöhe 2.600 mm bei einer Flügelbreite von 650 mm bis 1.150 mm
- Eine Ansicht zu maximalen Flügelbreiten/-höhen finden Sie auch in unserem Kundenportal



Ganzglas-Schiebeanlagen



Ein kompletter Bausatz enthält

- Oberschiene
- Unterschiene
- Einlaufschienen
- Glasscheiben ESG 10 mm Glas klar
- Laufwagen mit doppelten Mitnehmern
- Hakenverschluss beidseitig
- Edelstahlgriff mit Bohrung

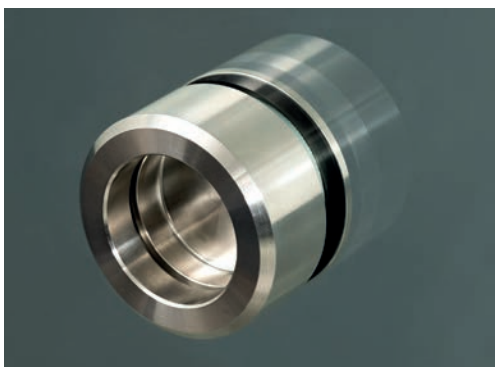

Nicht inkludiertes Zubehör

- Zusätzliche Griffe
- Bürstendichtung mit Bürstenschiene
- Schloss abschließbar (einseitig bedienbar)
- ESG 10 mm Glas satiniert



APT Ganzglas-Schiebeanlage

Das neue Schiebesystem der APT

Hochwertig und Edel

- zeitloses, modernes Design
- wertige Verarbeitung
- leichtläufig
- Laufwagen beidseitig einstellbar
- ESG 10 mm Glas klar



SlideCold-Rahmenschiebeanlagen

Unsere robusten Rahmenprofile aus Aluminium für Kaltwintergärten geben den Glastüren den nötigen Halt und bieten unseren Kunden vielseitige Gestaltungsmöglichkeiten. Wir bieten unsere SlideCold Anlagen in zwei verschiedenen Ausführungen an: 2-gleisig und 3-gleisig.

Die SlideCold Rahmenschiebeanlage ist standardmäßig einseitig bedienbar, höhenverstellbar und mit einem Schloss abschließbar.

- Inklusive VSG 6 mm Glas klar oder optional mit Iso-Glas 20 mm erhältlich

Ein kompletter Bausatz enthält

- Komplettes Rahmensystem
- Flügelprofile inkl. VSG 6 mm Glas klar
- Mit Außenschloss und Innenverriegelung



Nicht inkludiertes Zubehör

- Zusätzliches Schloss oder Verriegelung
- VSG 6 mm Glas satiniert
- Iso-Glas 20 mm klar
- Iso-Glas 20 mm satiniert

2-gleisig, 2-teilig



3-gleisig, 3-teilig

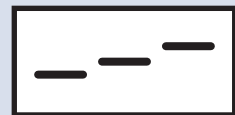

2-gleisig, 4-teilig



3-gleisig, 6-teilig

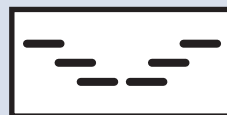



Festelemente

Unsere Festelemente zeichnen sich durch ein hohes Maß an Qualität und einer Vielzahl an Gestaltungsmöglichkeiten in Farbe und Design aus. Diese sind individuell auf die Kundenwünsche anpassbar. Die Auslieferung der Festelemente erfolgt exklusive Glas. Zudem sind unsere Festelemente durch den Einsatz von Aluminium besonders witterungsbeständig, langlebig und eignen sich somit ideal für die Außenarchitektur.

Vorgerichtet für 8 mm bis 25 mm Füllung

- Schrägelemente
- Festelemente
- Drehkippenfenster / Kippenfenster
- Drehtür
- Glasfüllung möglich
- Zaunelement Füllung möglich
- Sechsfachstegplatten-Füllung möglich
- Höhen unter 150 mm mit Zaunspitze möglich



Wichtig zu beachten

- Mindesthöhe Keilelement 150 mm
- Mindesthöhe Drehkippenfenster 700 mm, rechteckig
- Mindesthöhe Kippenfenster 300 mm, schräg möglich





Senkrechtmarkisen

Die APT Senkrechtmarkise zeichnet sich durch innovative Technologie, hohe Qualität und benutzerfreundliche Funktionen aus. Darüber hinaus ist das Produkt einfach zu bedienen, langlebig und bietet ein hervorragendes Preis-Leistungs-Verhältnis.

Mit diesem Produkt erhalten Sie eine zukunftsweisende Beschattungslösung.

Die Gehäusemaße der Senkrechtmarkise haben wir auf unser APT Dach abgestimmt, dadurch wird die Installation erleichtert und ein harmonisches Gesamtbild erschaffen.

Unsere Senkrechtmarkise bietet einen variablen Kabelausgang für flexible Montagepositionen und verfügt über die praktische ZIP-Funktion. Durch diese Vorteile, ermöglichen wir Ihnen eine einfache Montage vor Ort.

Die abgestimmte Tuchkollektion sorgt für eine ansprechende Optik, während der Standard Somfy iO Funkmotor für eine zuverlässige Bedienung sorgt. Die Maße reichen von 2000 mm bis 5000 mm in der Breite und von 1500 mm bis 2500 mm in der Höhe.

Akzente setzen mit der Senkrechtmarkise



Übersicht Motoren

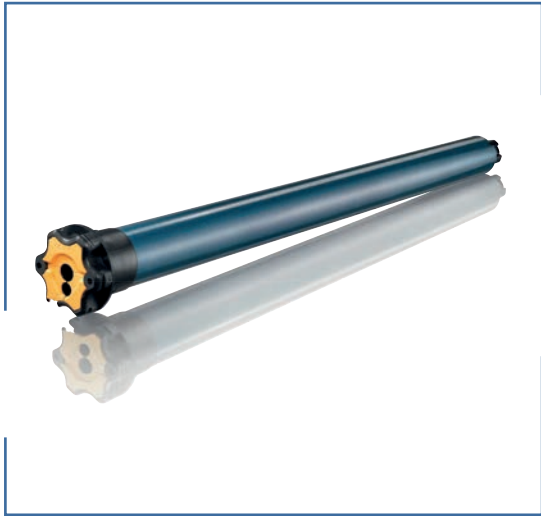

- Variabler Kabelausgang
- Flexible Montagepositionen
- ZIP-Funktion

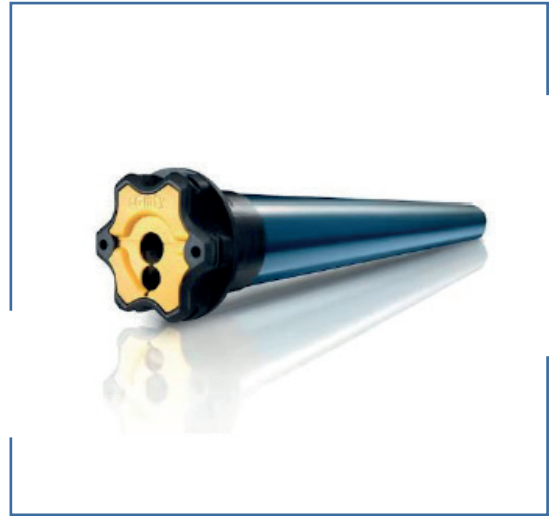

- Abgestimmte Tuchkollektion
- Standard **Somfy iO** Funkmotor
- Alles aus einer Hand

Breite	2.000 mm bis 5.000 mm
Tiefe	1.500 mm bis 2.500 mm

somfy®

Nur ausgewählte
Marken



Unterglasmarkisen

Auf Kundenwunsch bieten wir für unsere Dächer auch unsere APT Unterglasmarkisen an. Unsere Unterglasmarkisen zeichnen sich durch ihre hohe Stabilität und individuellen Gestaltungsmöglichkeiten aus.

Durch das abgestimmte Zusammenspiel von Zip-Profil, Zugband und Gasdruckfeder ist eine hohe Spannung des Tuches gewährleistet.

Unsere Tuchkollektion rundet unsere Gestaltungsmöglichkeiten visuell ab. Die Unterglasmarkise bietet neben dem modernen Design auch höchste Qualität dank des langlebigen und witterungsbeständigen Aluminiums.



Wichtig zu beachten

- Maximale Breite 6.000 mm
- Maximale Tiefe 5.000 mm
- Doppelmarkisen ab 6.000 mm Breite möglich





APT

Einfach, Zuverlässig und Edel



- ZIP-Funktion
- Flexible Montage
- Markisenantrieb elektrisch
- Abgestimmte Tuchkollektion
- Alles aus einer Hand

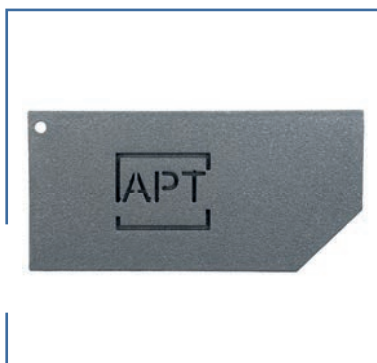

Wartungsklappe



Befestigungswinkel

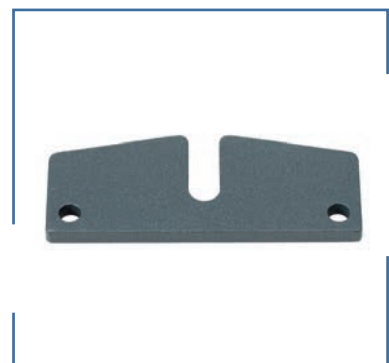

Montageriegel

Zaunelemente

Unser Stecksystem ermöglicht es eine saubere und optisch ansprechende Abtrennung von Grundstücken zu errichten. Der Wunsch des Kunden und ein hohes Maß an Qualität liegen uns hierbei besonders am Herzen, sodass unsere Zäune unkompliziert montiert werden können.

*Unkompliziert
und Flexibel!*

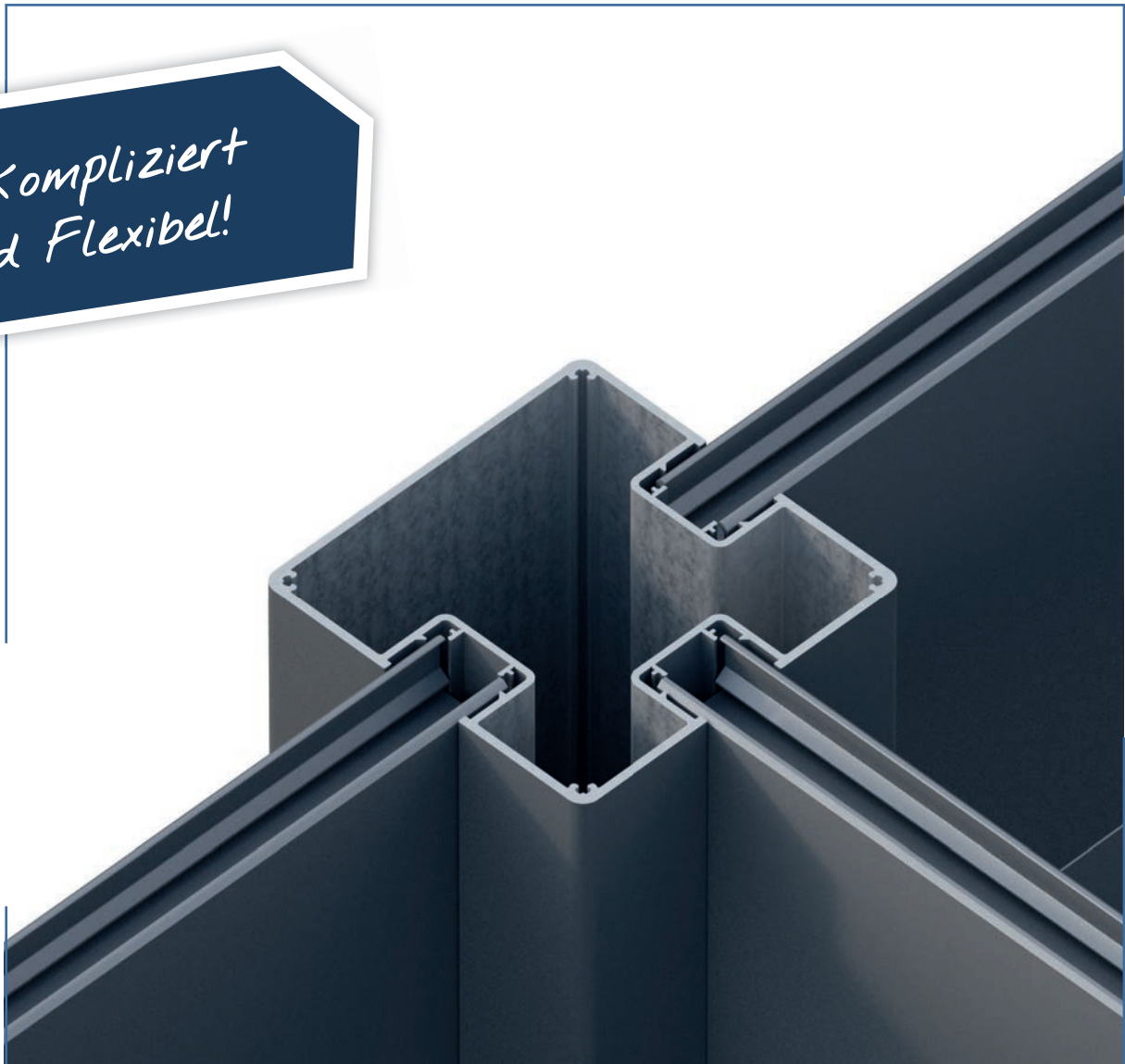



Zaunelemente im Detail

Unkomplizierte und flexible Montage mit neuem Stützdesign.

Bestehendes U-Profil ist mit
in die neue Stütze integriert

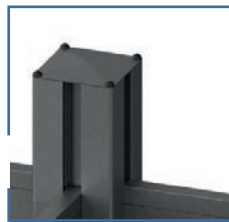

Das U-Profil lässt sich mit einer
Blende vollständig abdecken

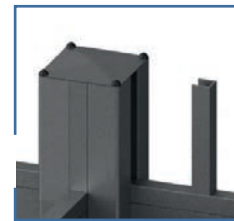

Die sichtbare Höhe des neuen
Zaunprofils ist von 150 auf
200 mm gewachsen

200 mm

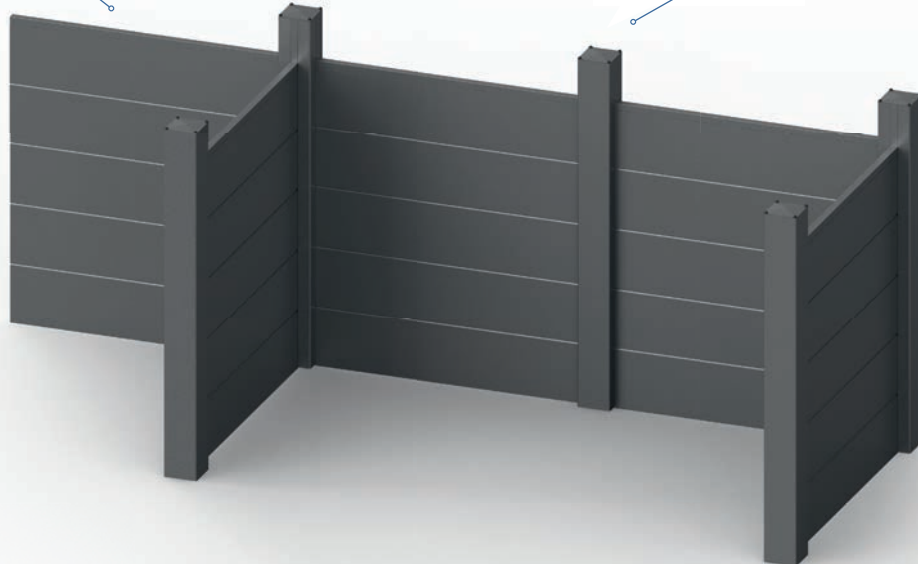



Rinne und XL-Rinne

Unsere Überdachungen bieten wir mit zwei verschiedenen Rinnen an. Die Rinnen unterscheiden sich wie folgt:



Rinne

- Wandstärke 3 mm
- Robuste Standardrinne



XL-Rinne

- Optimierte Wandstärke
- Ideal für die Montage von APT Senkrechtmarkisen
- Verbesserte Durchbiegewerte
- Neuer Rinnenclip für ein abgestimmtes Design
- Optimierte Hohlkammer

Classic-Träger und XL-Träger

Unsere Überdachungen bieten wir mit zwei verschiedenen Trägern an. Die Träger unterscheiden sich wie folgt:

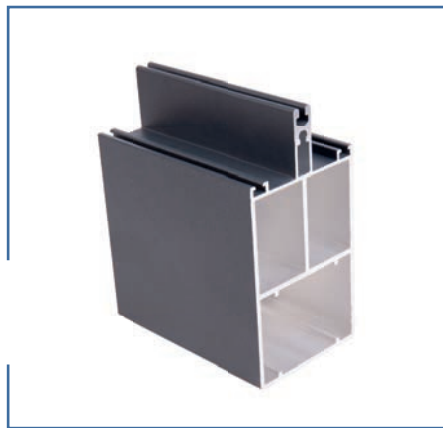

Classic-Träger

- Wandstärke 2,2 mm
- Spannweite ohne Innenkern bis zu 3.930 mm
- Spannweite mit Innenkern bis zu 4.330 mm



XL-Träger

- Wandstärke 3 mm
- Spannweite ohne Innenkern bis zu 4.190 mm
- Spannweite mit Innenkern bis zu 5.330 mm

Übersicht Spannweiten

Vergleich Classic-Träger und XL-Träger

Classic-Träger | Schneelastzone 1 | 65 kg / m²

VSG 8 mm

Spannweite ohne Innenkerne: 3.915 mm

Spannweite mit Innenkernen: 4.320 mm

Classic-Träger | Schneelastzone 2 | 85 kg / m²

VSG 8 mm

Spannweite ohne Innenkerne: 3.693 mm

Spannweite mit Innenkernen: 4.088 mm

Classic-Träger | Schneelastzone 1 | 65 kg / m²

Sechsfachstegplatten 16 mm

Spannweite ohne Innenkerne: 4.264 mm

Spannweite mit Innenkernen: 4.628 mm

Classic-Träger | Schneelastzone 2 | 85 kg / m²

Sechsfachstegplatten 16 mm

Spannweite ohne Innenkerne: 3.960 mm

Spannweite mit Innenkernen: 4.315 mm

XL-Träger | Schneelastzone 1 | 65 kg / m²

VSG 8 mm

Spannweite ohne Innenkerne: 4.175 mm

Spannweite mit Innenkernen: 5.290mm

XL-Träger | Schneelastzone 2 | 85 kg / m²

VSG 8 mm

Spannweite ohne Innenkerne: 3.916 mm

Spannweite mit Innenkernen: 5.010 mm

XL-Träger | Schneelastzone 1 | 65 kg / m²

Sechsfachstegplatten 16 mm

Spannweite ohne Innenkerne: 4.554 mm

Spannweite mit Innenkernen: 5.760 mm

XL-Träger | Schneelastzone 2 | 85 kg / m²

Sechsfachstegplatten 16 mm

Spannweite ohne Innenkerne: 4.220 mm

Spannweite mit Innenkernen: 5.380 mm

Als Grundlage haben wir unseren Standard-Dachbausatz zur Berechnung verwendet. Für die Berechnung von Glasdächern gehen wir von einer Feldbreite von 720 mm aus. Bei einem Stegplattendach gehen wir von einer Feldbreite von 980 mm aus.



Aluminiumprofile für Dachsystem



Stütze Classic



Stütze Softline



Wandprofil



Rinnenblende

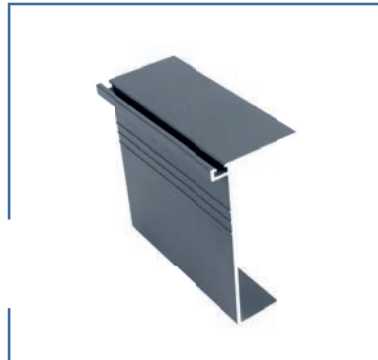

Wandblende



Aludeckel



Seitenaludeckel



Aufsatzstück Softline

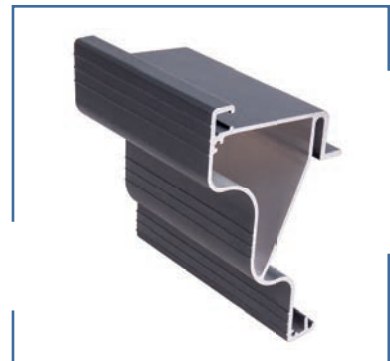

Aufsatzstück Kingston

Aluminiumprofile für Holzkonstruktion



Holzkonstruktion Träger

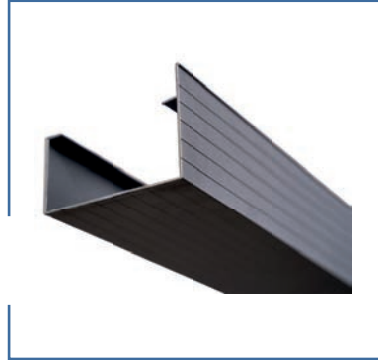

Holzkonstruktion Rinne



Holzkonstruktion Wandprofil

*Große Auswahl
an Zubehör!*

Zubehör



Stopplatte



Befestigungsprofil „U“



Seitenkappe Rinne

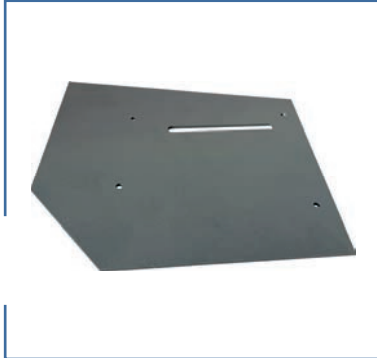

Seitenkappe XL-Rinne Classic

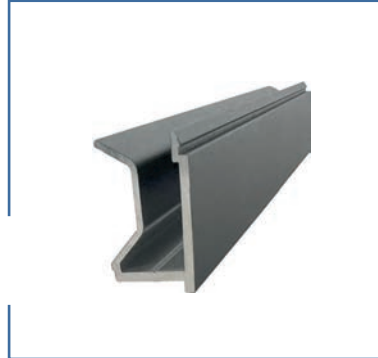

Rinnenclip XL-Rinne

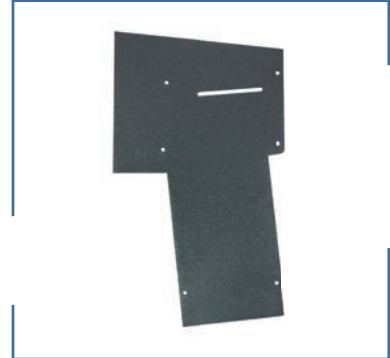

Seitenkappe Kombi Rinne



Seitenkappe Wandprofil



Rinnenkopplung Rinne



Rinnenkopplung Megarinne



**Seitenkappe Holzkonstruktion
Rinne**



Blattfänger

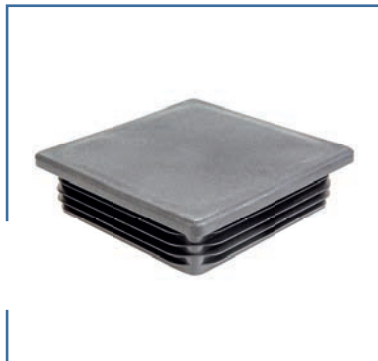

Lamellenstopfen



PVC-Bogen 45° grau



PVC-Bogen 90° grau



PVC-Rohr 80 grau



PVC-Rohr 80 weiß



PVC-Rohrübergang

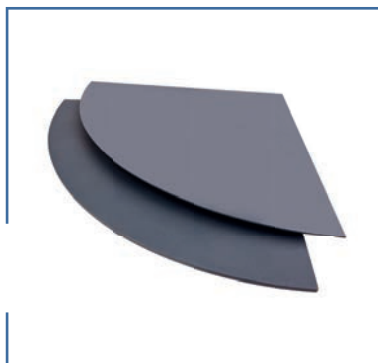

Platte für Fächer



Eindeckungen und Dichtungen



Sechsfachstegplatte klar



Sechsfachstegplatte opal



Anti-Dust-Tape



Schwitzwassernase



Wanddichtung schwarz



Wanddichtung weiß



Plattendichtung 2 mm



Glasdichtung 4 mm



Aludeckeldichtung



Statikprodukte

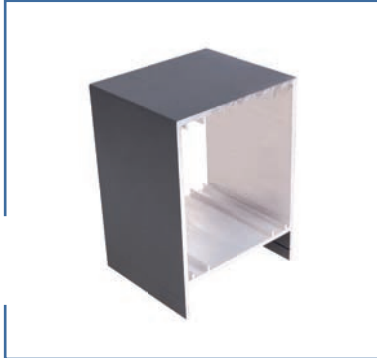

Statikträger klein



Statikträger groß

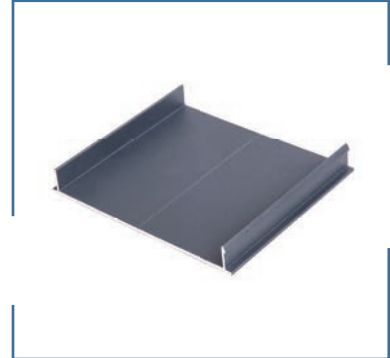

Statikträgerblende

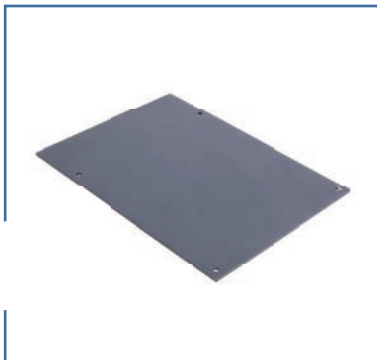

Seitenkappe Statikträger



Stahlkern Träger vorgewalzt



Stahlkern XL-Träger



Alu-Innenkern Rinne



Stahlkern Megarinne



Alu-Innenkern Stütze

Halbzeuge



HTF-Profil

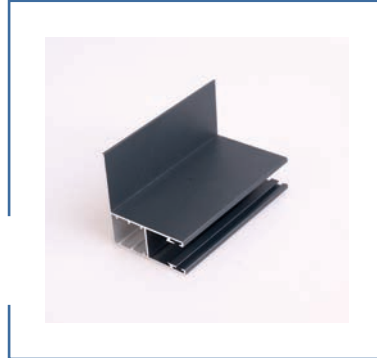

LHTF-Profil



Doppel HTF-Profil

*Fragen zum Produkt?
Sprechen Sie uns an!*

Winkel und Flachleisten



Winkel 40 x 20



Winkel 70 x 20

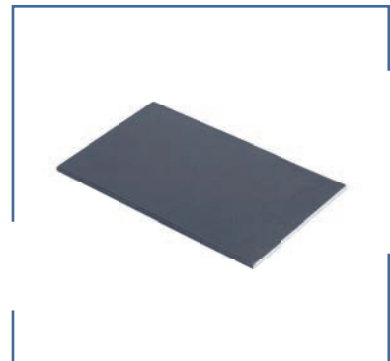

Flachleisten

Vierkantrohr, Rechteckrohr und Alu-Stab



Vierkantrohr 50 x 50

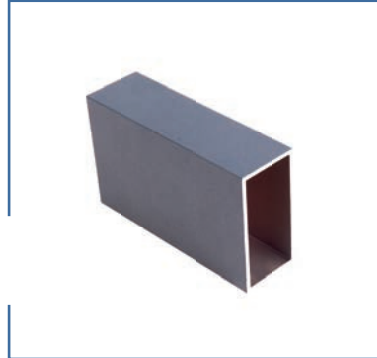

Rechteckrohr 60 x 30

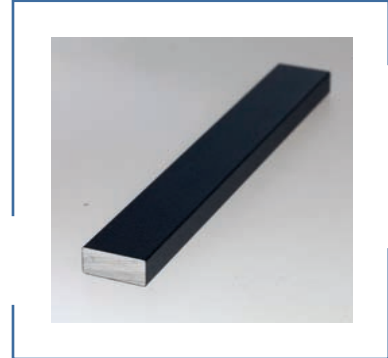

Alu-Stab Flach 8 x 20

Alle oben gelisteten Halbzeuge, Winkel und Flachleisten werden in 6.000 mm verkauft.

Schraubenpakete für Dachbausätze

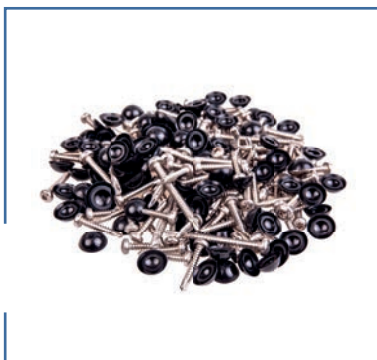

Farben

schwarz
weiß
grau

Glasdach

5.000 x 4.000 mm
10.000 x 4.000 mm

Stegplattendach

5.000 x 4.500 mm
10.000 x 4.500 mm



Beleuchtung



*AKzente setzen
mit Licht!*



Ihre Vorteile

- Plug-In System
- Bequem per Fernbedienung steuerbar
- Bietet gemütliches Ambiente unter der Terrasse
- Mehrere Sets können über eine Fernbedienung gesteuert werden
- Zwei verschiedene Sets immer lagernd
- Dimmbar
- Kabelverlängerung in 4.000 mm und 6.000 mm möglich



Aluminiumprofile für Zaunsystem

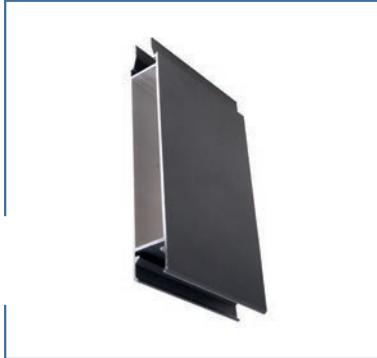

Zaunpaneel Classic

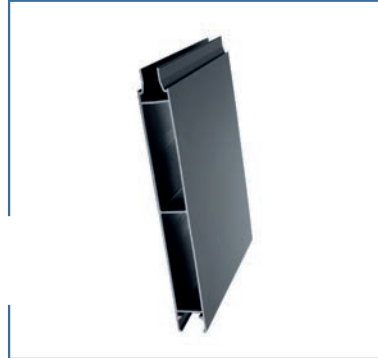

Zaunpaneel XL



Abschlussprofil



U-Profil



Z-Stütze deckel



Z1-Stütze



Z2-Stütze



Z3-Stütze



Z4-Stütze



Wichtig zu wissen

- Zaunpaneele Classic haben eine Sichtfläche von 150 mm
- Zaunpaneele XL haben eine Sichtfläche von 200 mm und einen zusätzlichen Steg in der Mitte, um eine höhere Stabilität zu gewährleisten
- Unsere Zaunpaneele eignen sich auch als Füllung für Fenster- und Türelemente
- Wir bieten unterschiedliche Befestigungsmöglichkeiten für unser Zaunsystem
Befestigungsmöglichkeit 1: Stützen-Profil, U-Profil, Abschluss-Profil und Lamellenstopfen
Befestigungsmöglichkeit 2: Z-Stützen, Abschluss-Profil und Z-Stützendeckel

Lieferung und Verpackung

Mit unserem eigenen Fuhrpark und unseren verlässlichen Fahrern können wir unsere Kunden, die im Umkreis von 300 km ansässig sind, zuverlässig beliefern.

Der Mitnahmegabelstapler ermöglicht ein erleichtertes Abladen der Bestellungen. Dadurch sind wir unabhängig von Logistikunternehmen und begleiten die Projekte so von der Konzeption bis hin zur Lieferung.

Deutschlandweit wird per Spedition ausgeliefert – alternativ kann die Abholung ab Werk erfolgen.



Pulverbeschichtung

Unsere Aluminiumprofile werden veredelt, um ihre Langlebigkeit und Stabilität nachhaltig zu gewährleisten.

Durch das moderne Verfahren der Pulverbeschichtung sind sie extrem kratz-, stoß- und korrosionsgeschützt. Erst damit entsprechen sie unserer Vorstellung eines Spitzenproduktes.

In einer Vorbehandlung werden die Profile zunächst gereinigt, entfettet und phosphatiert.

Der Pulverlack wird dann elektrostatisch aufgeladen, bevor er auf das Profil aufgetragen wird, wodurch er haften bleibt. Überschüssiger Pulverlack wird dabei gleichzeitig aufgesaugt und vollständig wiederverwendet.

Es folgt das Erhitzen im Einbrennofen, das die optimalen Eigenschaften der Pulverbeschichtung hervorbringt.

Die Pulverbeschichtung ist dauerhafter und widerstandsfähiger als der klassische Nass-Lack.

Zudem kommen hier weder gesundheits- und umweltschädliche Lösungsmittel zum Einsatz, noch entstehen Pulverabfälle.

Die moderne Pulverbeschichtung macht unsere Aluminiumprofile damit zu langlebigen und hochwertig stabilen Systemteilen, die den zeitgemäßen Anforderungen an eine starke Konstruktion standhalten.

Die Garantie liegt bei 15 Jahren auf die Beschichtung der Profile für Terrassenüberdachungen nach Qualicoat Seaside.

Nachhaltig und Langlebig

bis zu 15 Jahre Garantie!

Farben die beeindrucken

Unsere Produkte überzeugen nicht nur durch ihre erstklassige Qualität, sondern auch durch die individuelle Gestaltungsmöglichkeit dank unserer professionellen Lackierungen. Erfahren Sie mehr über unsere breite Palette an RAL-Standardfarben und Sonderfarben, alle sorgfältig gefertigt und veredelt in Deutschland.



Bildquelle TIGER Coatings GmbH & Co. KG



Den Farbwünschen unserer Kunden sind keine Grenzen gesetzt. Sonderfarben-Beschichtung in allen RAL-Tönen sind möglich.

Impressum

Herausgeber

APT Aluminium Profil Technik GmbH

Konzeption | Entwurf | Druck

Die-Netzwerkagentur.de

Redaktion

Kai Lenzen

Sina-Janice Krauß

Apilash Balanesan

Bildquellen

APT Aluminium Profil Technik GmbH

Seite 21: © Somfy® GmbH



ALUMINIUM
Profil Technik GmbH

WIR ZEIGEN PROFIL
Terrassenüberdachungen, Schiebe- und Festelemente und M...





WIR ZEIGEN PROFIL



Werk 1

Hauptsitz inkl. Verwaltung und Produktion

Raiffeisenstraße 27 | 52538 Gangelt
Deutschland

Werk 2

Komplette Warenannahme und Warenausgang

Johann-Conen-Straße 5 | 52538 Gangelt
Deutschland



+49 2454 93 82 500



info@apt-aluminium.de



www.apt-aluminium.de



Öffnungszeiten

Montag - Freitag 06:00 - 15:45 Uhr
oder nach Absprache

Bitte beachten Sie, dass Sie rechtzeitig vor
Ort sind und die Ladezeit mit einrechnen.

Mittagspause
12:30 - 13:00 Uhr

Samstag geschlossen



ZDH-zertifiziert
nach DIN EN 1090,

Reg.-Nr. 0115429





WIR ZEIGEN PROFIL



www.apt-aluminium.de